

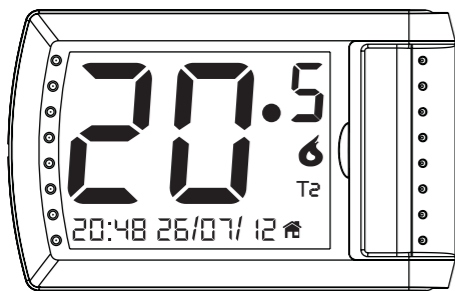

SO 06/13

## EXPLORER 7 CRONOTERMOSTATO TOUCH SCREEN



**⚠** Prima di procedere scollegare l'alimentazione e leggere attentamente il presente manuale.

### AVVERTENZE GENERALI

- Dopo aver tolto l'imballaggio assicuratevi dell'integrità dell'apparecchio. In caso di dubbio non utilizzate l'apparecchio e rivolgetevi al nostro Centro Assistenza Tecnico. Gli elementi dell'imballaggio (sacchetti in plastica, polistirolo, punti metallici ecc.) non devono essere lasciati alla portata dei bambini in quanto possibili fonti di pericolo. **Attenzione:** l'apparecchio non è destinato a essere usato da persone (bambini compresi) le cui capacità fisiche, sensoriali o mentali siano ridotte, oppure con mancanza di esperienza o di conoscenza, a meno che esse abbiano potuto beneficiare, attraverso l'intermediazione di una persona responsabile della loro sicurezza, di una sorveglianza o di istruzioni riguardanti l'uso dell'apparecchio. I bambini devono essere sorvegliati per sincerarsi che non giochino con l'apparecchio.
- Questo apparecchio dovrà essere destinato solo all'uso per il quale è stato espressamente costruito e cioè come cronotermostato. Il costruttore non può essere considerato responsabile per eventuali danni derivati da usi impropri od errati.
- In caso di guasto e/o di cattivo funzionamento dell'apparecchio disattivatelo e non manomettetelo. Per l'eventuale riparazione rivolgetevi solamente al nostro Centro di Assistenza Tecnica e richiedete l'utilizzo di ricambi originali. Il mancato rispetto di quanto sopra può compromettere la sicurezza dell'apparecchio.
- L'installazione ed il montaggio dei dispositivi elettrici possono venire eseguiti esclusivamente da un elettricista specializzato. Devono essere osservate le generali precauzioni di sicurezza vigenti, ad es.: prima di eseguire i lavori sull'apparecchio disinserirlo ed assicurarlo contro reinserimento.

### PRECAUZIONI PER L'INSTALLAZIONE

Installare Explorer 7 al riparo da fonti di calore, lontano da porte o finestre al fine di evitare l'irraggiamento diretto e posizioni con eccessiva o assente aerazione. Si raccomanda di installare il prodotto a circa 1,5m dal pavimento.

### DESCRIZIONE

Explorer 7 è un innovativo cronotermostato ambiente con programmazione Giornaliera e Settimanale (5+2). E' possibile passare da una programmazione all'altra semplicemente premendo un pulsante. Explorer 7 consente di regolare la temperatura ambiente in riscaldamento e raffrescamento in modo pratico, aiuta a risparmiare energia, e provvede in modo automatico ad una temperatura ambiente piacevole. Explorer 7 è in grado di lavorare su due livelli di temperatura: Comfort ed Economy. La temperatura di Protezione (impostabile) protegge il vostro impianto di riscaldamento da eventuali danno da congelamento.

### INSTALLAZIONE

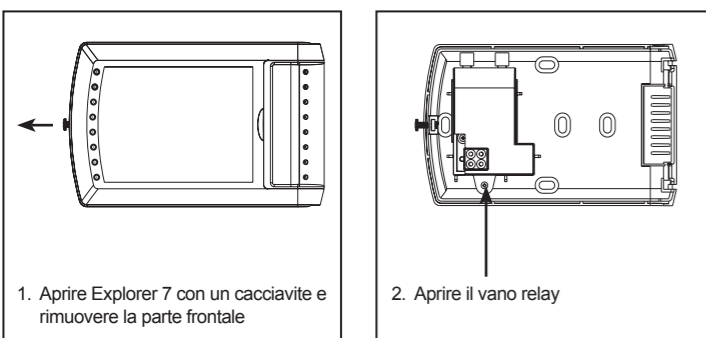

1. Aprire Explorer 7 con un cacciavite e rimuovere la parte frontale

2. Aprire il vano relay

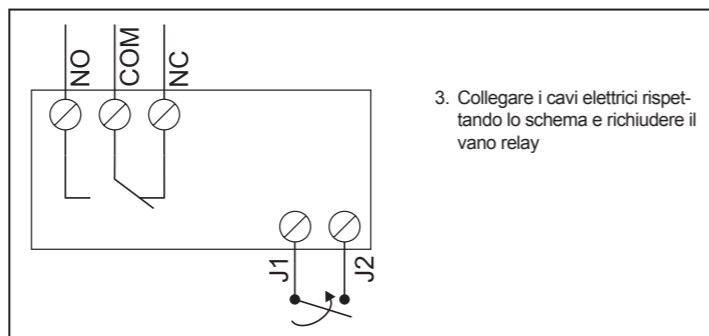

3. Collegare i cavi elettrici rispettando lo schema e richiudere il vano relay

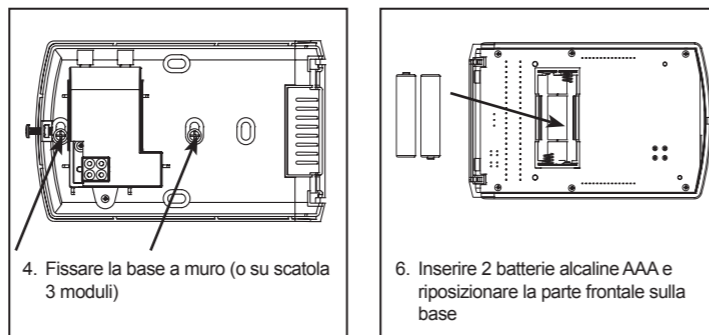

4. Fissare la base a muro (o su scatola 3 moduli)

6. Inserire 2 batterie alcaline AAA e riposizionare la parte frontale sulla base

### DISPLAY E INDICAZIONI

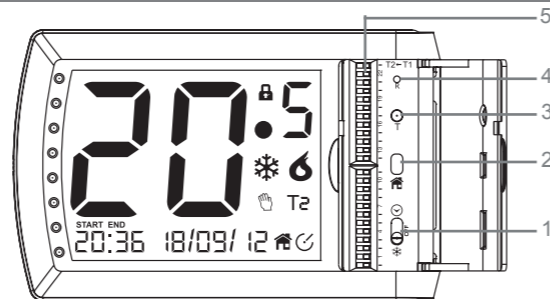

- Deviatore Programma Orario - Off - Protezione
- Pulsante funzione Programma Settimanale
- Pulsante per impostazione Orologio
- Reset
- Cavalerini imperdibili per impostazione programma orario

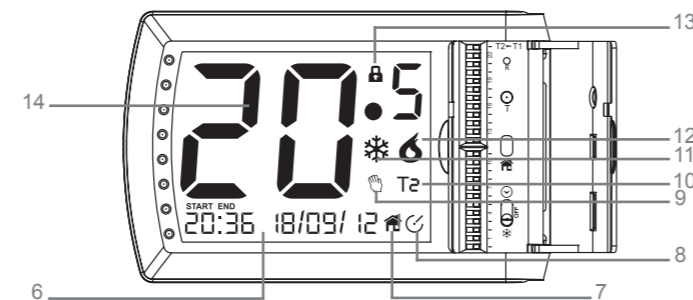

- Ora e data
- Icona programma settimanale
- Icona programma sospensione
- Icona override manuale
- Setpoint
- Richiesta raffrescamento
- Richiesta riscaldamento
- Blocco display
- Termometro

Il display Touch Screen è suddiviso in due aree sensibili:

- S** area sensibile sinistra:
- attivazione retroilluminazione blu
  - decremento valore visualizzato
  - override manuale (T1)
  - avanzamento visualizzazione menu principale
- D** area sensibile destra:
- attivazione retroilluminazione blu
  - incremento valore visualizzato
  - override manuale (T2)
  - selezione parametro menu principale

### IMPOSTARE LA DATA E L'ORA

Formato: hh:mm gg/mm/aa

Impostazione:

- Premere "T", l'indicatore delle ore inizia a lampeggiare
- Premere S o D per impostare, "T" per passare al valore successivo
- Ripetere i punti precedenti fino all'impostazione dell'anno

L'orologio è nel formato 24h, senza commutazione automatica tra ora legale e solare.

### IMPOSTARE IL PROGRAMMA GIORNALIERO

Explorer 7 è un termostato automatico in grado di lavorare su due differenti livelli di temperatura nell'arco della giornata. In modalità Programma Giornaliero, per una data ora, il livello di temperatura è selezionato in base al programma orario impostato utilizzando i cavalierini imperdibili. Ad ogni cavalierino corrisponde un'ora della giornata, e spostando il cavalierino:

- verso SINISTRA: si seleziona il Setpoint T2
- verso DESTRA: si seleziona il Setpoint T1

In modalità giornaliera, il programma impostato si ripete tutti i giorni della settimana

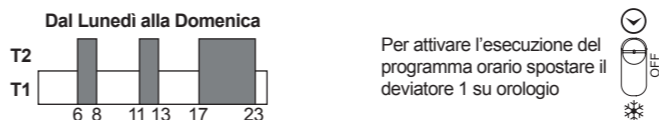

### IMPOSTARE IL PROGRAMMA SETTIMANALE

Attivando il programma settimanale, Explorer 7:

- Esegue il programma impostato con i cavalierini da Lunedì a Venerdì
- Esegue un programma del tipo "mantieni la temperatura di comfort nell'intervallo definito" il Sabato e la Domenica

Nell'esempio riportato sotto Explorer 7, in modalità riscaldamento, esegue il programma impostato con i cavalierini dal Lunedì al Venerdì, mentre il Sabato e la Domenica esegue il programma "mantieni la temperatura di comfort dalle 6:00 alle 22:00"

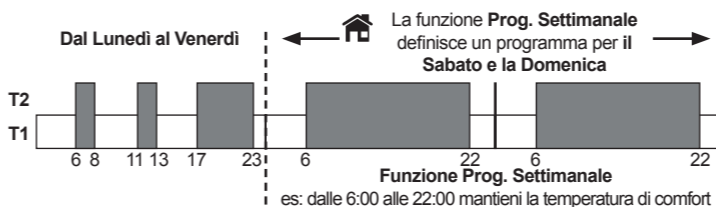

Se il programma settimanale è attivo, l'icona viene visualizzata.

Se il programma settimanale è attivo, rimane attivo fino a quando non viene disattivato.

Per attivare e disattivare il programma settimanale premere il pulsante . La scritta **OFF** indica che il programma verrà disattivato, **ON** che verrà attivato.

Per impostare l'intervallo orario del programma settimanale:

- Premere il pulsante fino a visualizzare **ON**
- Premere "T" per impostare l'ora di inizio (la scritta **START** compare)
- Premere "T" per impostare i minuti di inizio (la scritta **START** compare)
- Premere "T" per impostare l'ora di fine (la scritta **END** compare)
- Premere "T" per impostare i minuti di fine (la scritta **END** compare)
- Premere "T" per confermare

L'intervallo del programma settimanale, una volta impostato, resta memorizzato anche se la funzione viene disattivata.

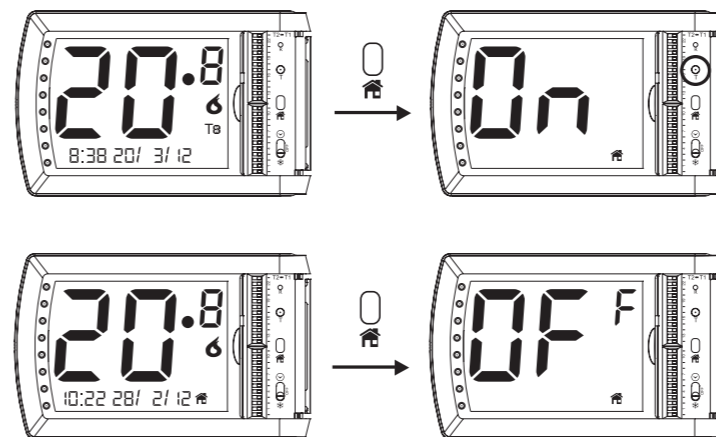

### IMPOSTARE LA TEMPERATURA DI COMFORT

La temperatura di comfort può essere impostata direttamente dal display:

- Toccare il display: il display si illumina di blu
- Toccare un'altra volta il display: la temperatura di comfort viene visualizzata
- Premere D per aumentare la temperatura di comfort, premere S per diminuirla
- Dopo 10 secondi il valore impostato viene memorizzato, ed il display mostra nuovamente la temperatura ambiente

In modalità riscaldamento/inverno, la temperatura di Comfort è T2.

In modalità raffrescamento/estate, la temperatura di Comfort è T1.

Indica una richiesta di calore in modalità riscaldamento/inverno

Indica una richiesta di raffrescamento in modalità raffrescamento/estate

### IMPOSTARE LA TEMPERATURA DI ECONOMY

Per impostare la temperatura di Economy è necessario impostare il parametro corrispondente nel menù avanzato.

In modalità riscaldamento/inverno, la temperatura di Economy è T1 (sempre <T2)

In modalità raffrescamento/estate, la temperatura di Economy è T2 (sempre >T1)

### TEMPERATURA DI PROTEZIONE

Il parametro Tp è impostabile nel menù avanzato.

In modalità riscaldamento: la protezione entra in funzione quando la temperatura è < di Tp, e consente di evitare danni da congelamento al vostro impianto di riscaldamento.

In modalità raffrescamento: la protezione entra in funzione quando la temperatura impostata è > di Tp.

### OVERRIDE

Quando Explorer 7 è in modalità automatica (deviatore su orologio), è possibile impostare il funzionamento manuale continuo (Override manuale) su T1 o T2. L'override viene mantenuto fino a quando non viene disattivato, e comunque non oltre la fine della giornata.

Per attivare o disattivare l'override manuale su T1:

- premere e mantenere premuto per più di 5 sec. S. L'icona indica che l'override è attivo

Per attivare o disattivare l'override manuale su T2:

- premere e mantenere premuto per più di 5 sec. D. L'icona indica che l'override è attivo

In modalità riscaldamento/inverno T2 è la temperatura di Comfort, in modalità raffrescamento/estate T1 è la temperatura di Comfort.

### MODI DI FUNZIONAMENTO

Il deviatore frontale consente di selezionare la modalità di funzionamento:

- : modalità automatica; Explorer 7 esegue i programmi impostati
- OFF: spento totale; Explorer 7 non regola in alcun modo la temperatura ambiente
- : modalità temperatura di protezione

### DIFFERENZIALE TERMICO

Impostato un valore di temperatura, il differenziale termico è il valore di temperatura tra tale valore e la temperatura di accensione o di spegnimento dell'impianto.

Ad esempio, in modalità riscaldamento, impostando la temperatura a 20°C e il differenziale termico a 0,5°C, l'impianto si accenderà quando la temperatura ambiente scenderà a 19,5°C e si spegnerà quando raggiungerà i 20,5°C.

Impianti ad alta inerzia (ad esempio impianti con radiatori in ghisa o a pavimento) necessitano di un valore basso di differenziale termico, mentre impianti a bassa inerzia (ad esempio ventil-convettori) necessitano di un valore alto.

Per impostare il differenziale termico è necessario impostare il parametro **DIF** nel menù avanzato.

## MENU' AVANZATO

Per accedere al menu avanzato premere e mantenere premute **S** e **D** per più di 5 sec. Il parametro della temperatura di Economy viene visualizzato.

- Premere **S** per scorrere i parametri del menù
- Premere **D** per selezionare il parametro
- Utilizzare **S** e **D** per impostare il parametro. Il valore impostato viene memorizzato automaticamente in 10 sec.

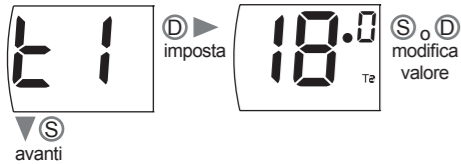

Riscaldamento: economy=T1  
Raffrescamento: economy=T2

**Temperatura di economy:**  
in riscaldamento è sempre compresa tra LO e la temperatura di Comfort; in raffrescamento è sempre compresa tra la temperatura di comfort e HI

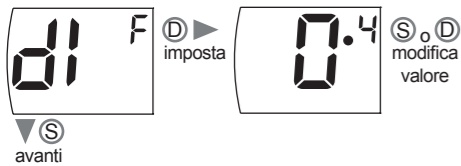

**Differenziale termico:**  
regolabile da 0,1°C a 2,0°C, passo 0,1°C

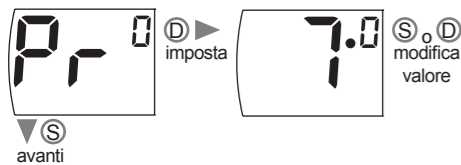

**Temperatura di protezione:**  
in riscaldamento è impostabile tra 5,0°C e 10,0°C, passo 0,1°C  
in raffrescamento è impostabile tra 30,0°C e 35,0°C, passo 0,1°C

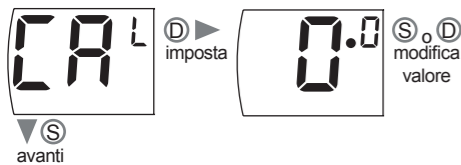

**Calibrazione:**  
consente di modificare la lettura della temperatura ambiente. E' possibile utilizzare questa funzione se Explorer 7 è stato posizionato in una posizione non idonea.

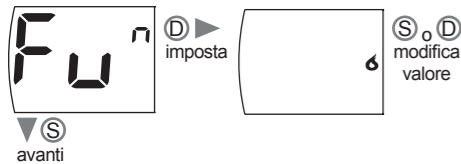

**Funzionamento:**  
Funzionamento estate ☼ (raffrescamento) / Funzionamento inverno ❄️ (riscaldamento)

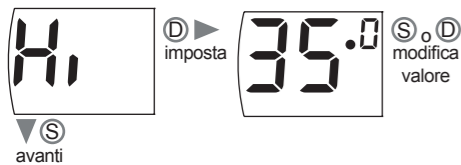

**Valore massimo della temperatura:**  
consente di impostare il valore massimo della temperatura impostabile (default: 35,0°C)

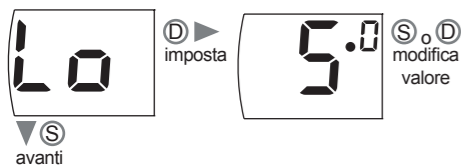

**Valore minimo della temperatura:**  
consente di impostare il valore minimo della temperatura impostabile (default: 5,0°C)

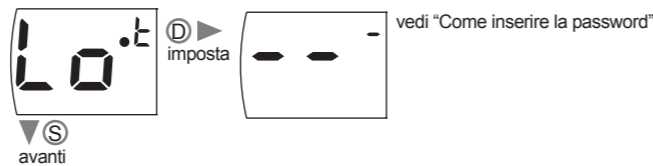

**Blocco con password dei valori Hi e Lo:**  
se questo blocco è impostato, i parametri Hi e Lo non saranno più visibili nel menù avanzato. Se si cerca di impostare una temperatura superiore a Hi o inferiore a Lo, sul display appare la scritta **LQ.T**

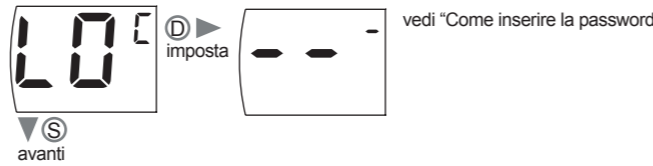

**Blocco display:**  
consente di bloccare il display. Se Explorer 7 è bloccato, sul display compare l'icona e se si tocca il display viene visualizzata la scritta **LQC** per 5 secondi.

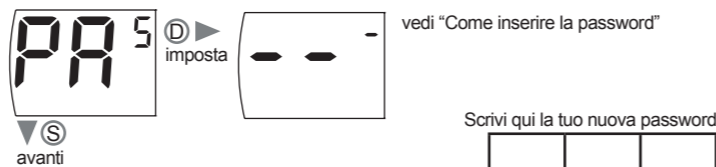

**Imposta nuova Password**  
Consente di impostare la password del blocco display e dei valori Hi e Lo. La password di default è 000. Per impostare una nuova password è necessario:

- inserire la password corrente (vedi "Come inserire la password"). Se la password inserita è errata verranno visualizzati **--** fissi, e sarà necessario immettere nuovamente la password. Se la password inserita è corretta verranno visualizzati **--** lampeggianti
- inserire la nuova password (vedi "Come inserire la password")

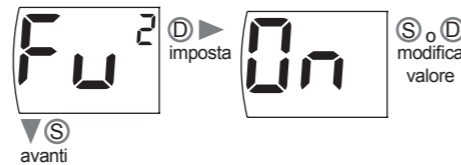

**Funzione sospensione (FU2):**  
se Explorer 7 è in modalità automatica, questa funzione consente di sospendere qualsiasi programma impostato nel weekend e di definirne uno del tipo "mantieni la temperatura di economy dall'inizio del Sabato fino ad una determinata ora della Domenica.

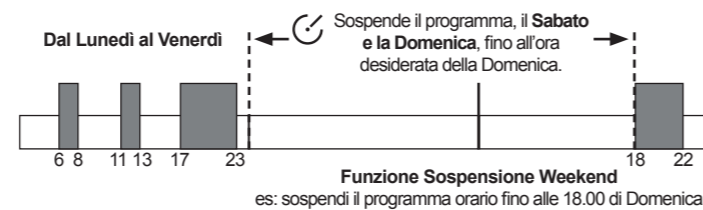

Per impostare la funzione sospensione, selezionare FU2 ed impostarla su On; successivamente premere "T" per impostare l'ora e i minuti della Domenica in cui terminare la funzione.

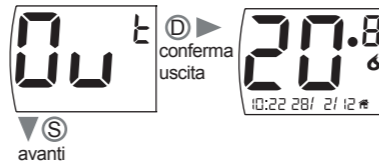

**Out / Uscire**  
Consente di uscire dal menù avanzato e di tornare alla visualizzazione normale.

## COME INSERIRE LA PASSWORD

Per inserire la password (occorre visualizzare sul display **--**):

- Premere **S** per selezionare la prima cifra
- Premere **D** per selezionare il valore della cifra
- Premere **S** per confermare e passare alla cifra successiva
- Ripetere i punti precedenti fino ad aver impostato l'ultima cifra

## SBLOCCO DISPLAY

Quando Explorer 7 è bloccato, sul display è visualizzata l'icona e toccando il display la scritta **LQC** viene visualizzata per 5 secondi. Mentre **LQC** è visualizzato per sbloccare il display:

- Premere e mantenere premuta **S** e **D** per più di 5 secondi ed immettere la password impostata in PAS (vedi "Come inserire la password")

## RIMUOVERE BLOCCO Hi E Lo

Quando le temperature Hi e Lo sono bloccate, le variabili non saranno più visibili nel menù avanzato. Se si cerca di impostare una temperatura di comfort superiore ad Hi o inferiore a Lo, sul display la scritta **LQ.T** viene visualizzata per 5 secondi. Mentre **LQ.T** è visualizzato per rimuovere il blocco:

- Premere e mantenere premuta **S** e **D** per più di 5 secondi ed immettere la password impostata in PAS (vedi "Come inserire la password")

## INDICATORE BATTERIE SCARICHE

La scritta **BAT** che si alterna all'orologio indica che le batterie sono quasi scariche e che è necessario sostituirlle il prima possibile. Se le batterie non vengono sostituite entro due settimane, la scritta **BAT** diventa fissa ed il relay si porta nella posizione COM-NC (posizione di sicurezza). Per ripristinare il normale funzionamento è necessario sostituire le batterie.

## RESET

Per effettuare il Reset premere il pulsante frontale R. Questo tipo di Reset ripristina tutti i valori, ma non elimina la password impostata nè gli eventuali blocchi **LQC** e **LQ.T** attivi.

## FACTORY RESET

Ripristina tutti i valori di fabbrica, password compresa, e rimuove eventuali blocchi presenti. Per effettuare un Factory Reset:

- rimuovere la parte frontale di Explorer 7
- premere e tenere premuto il tasto T e contemporaneamente premere una volta il pulsante di Reset posto vicino al vano batterie
- continuare a tenere premuto il pulsante T fino a quando viene visualizzata la scritta **RESET** sul display

## COMANDO REMOTO

Explorer 7 è dotato di due contatti J1-J2 ai quali è possibile collegare un contatto pulito. Se Explorer 7 è impostato sulla temperatura di protezione Tp, ed i contatti vengono chiusi, allora Explorer 7 passerà alla modalità di funzionamento continuo alla temperatura di Comfort fino a quando i contatti non verranno riaperti, e comunque non oltre la fine

della giornata; il simbolo lampeggiante appare sul display. Questa funzione consente di attivare in remoto l'impianto posto precedentemente in modalità di protezione.

**Non è possibile collegare più contatti J1-J2 in parallelo.** Lunghezza max cavo: 20 m.

## DATI TECNICI

Dimensioni (LxHxP mm):	130,5x81,9x27,0
Alimentazione:	2 batterie alcaline 1,5V LR03 AAA
Intervallo temperatura di controllo:	+5,0°C / +35,0°C
Passo di regolazione:	0,1°C
Intervallo temperatura di lettura:	+0,0°C / +40,0°C
Potata dei contatti:	Max 6(2)A 250Vac 50Hz
Uscita:	Potenziale libero - Relay SPDT
Modalità di funzionamento:	Estate/Inverno
Temperatura di protezione:	Inverno: +5,0°C/+10,0°C, Estate: +30,0°C/+35°C; passo 0,1°C
Differenziale:	0,1°C + 2,0°C, passo 0,1°C
Calibrazione lettura:	-3,0°C + +3,0°C, passo 0,1°C
Accuratezza:	± 1,0°C @ 20°C
Risoluzione:	0,1°C
Aggiornamento lettura temp.:	ogni 10 secondi
Programmazione:	Giornaliera e 5+2
Classe:	II
Grado di protezione:	IP30

Apparecchio conforme alle Direttive 89/336/CEE + 92/31/CEE + 93/68/CEE sulla Compatibilità Elettromagnetica (EMC EN 55014-1, EN 55014-2, EN 61000-3-2, EN 61000-3-3) e bassa tensione (Standard EN 60730-1, EN 60730-2-7, EN 60730-2-9). **Con riserva di modifiche tecniche.**

## MANUTENZIONE

Explorer 7, di norma, non richiede una particolare manutenzione. E' sufficiente, all'occorrenza, eliminare la polvere con un panno soffice e asciutto.

## IMPOSTAZIONI DI FABBRICA

Modo di funzionamento:	inverno (riscaldamento)
Temperatura di comfort:	20,0°C
Temperatura di economy:	18,0°C (riscaldamento)
Temperatura di economy:	22,0°C (raffrescamento)
Antigelo:	7,0°C
Differenziale termico:	0,4°C
Calibrazione:	0,0°C
Password:	000
Valore Hi:	+35,0°C
Valore Lo:	+5,0°C

## GARANZIA

La presente GARANZIA non è valida per prodotti di uso industriale e si riferisce ai prodotti acquistati per uso personale. Sono ESCLUSI i prodotti acquistati da società, associazioni, liberi professionisti, al fine di essere utilizzati nell'ambito delle proprie attività commerciali o professionali. Per i prodotti di uso industriale il periodo di garanzia per l'utilizzatore è un anno.

- Il prodotto è GARANTITO per un periodo di 24 mesi dalla data di acquisto.
- Non sono coperti da GARANZIA eventuali danni derivati da manomissioni, uso ed installazione errati o usi impropri.
- La GARANZIA è valida solo se debitamente compilata ed esibita unitamente al documento di acquisto (scontrino fiscale, fattura).
- In caso di difetti coperti da GARANZIA, il produttore riparerà o sostituirà il prodotto gratuitamente.
- L'effettuazione di una o più riparazioni nel periodo di garanzia non modifica la data di scadenza della garanzia stessa.

Trascorso il periodo di garanzia, la garanzia decade e le attività di assistenza tecnica verranno effettuate addebitando il costo delle parti sostituite e le spese di mano d'opera, di trasporto dei materiali e del personale, secondo le tariffe vigenti.

**CERTIFICATO DI GARANZIA**  
DA ESIBIRE UNITAMENTE AL DOCUMENTO DI ACQUISTO

**DATI APPARECCHIO**  
MOD: \_\_\_\_\_  
COD: \_\_\_\_\_ S/N: \_\_\_\_\_  
DATA DI ACQUISTO: \_\_\_/\_\_\_/\_\_\_

**DATI CLIENTE**  
NOME e COGNOME: \_\_\_\_\_  
VIA: \_\_\_\_\_  
CAP: \_\_\_\_\_ CITTA': \_\_\_\_\_  
TEL: \_\_\_\_\_ FAX: \_\_\_\_\_  
EMAIL: \_\_\_\_\_

Il simbolo RAEE utilizzato per questo prodotto indica che quest'ultimo non deve essere smaltito assieme agli altri rifiuti domestici, ma che deve essere smaltito rivolgendosi ad un punto di raccolta per il riciclaggio degli apparecchi elettrici ed elettronici, quali punti vendita (in ragione di uno contro uno) e punti di raccolta locali dislocati sul territorio. Assicurandovi che il prodotto sia smaltito correttamente, contribuirete a proteggere l'ambiente, le risorse naturali e la salute umana.

**Attenzione:** indicazioni valide nei paesi dell'Unione in cui il prodotto ricade nel campo di applicazione della legge nazionale di recepimento della direttiva europea 2002/96/CE, e quindi dell'obbligo di raccolta differenziata a "fine vita".

Ci riserviamo di apportare, senza preavviso e in qualunque momento, modifiche al prodotto illustrato in questo manuale d'istruzioni, in conseguenza alla costante ricerca dello sviluppo tecnologico produttivo e normativo del prodotto. E' stata dedicata la massima cura nella trascrizione delle caratteristiche tecniche e dei codici del prodotto. Non possiamo essere ritenuti responsabili di eventuali errori.